



BUSINESS
Libérons l'énergie d'entreprendre

**ACTIVATION
DU SERVICE
« AJOUT DE
LIGNE
FIXE/FAX +
MOBILE »**

INTERNE GROUPE

Ce document et les informations qu'il contient sont propriété du groupe Numericable-SFR. Et il ne doit pas être utilisé à d'autres fins que celles pour lesquelles il a été établi et transmis. Il ne peut être ni reproduit ni divulgué à des tiers, en tout ou partie, sous quelque forme que ce soit, sans l'accord préalable, exprès et écrit de l'entité du groupe Numericable-SFR concernée.

CHER CLIENT,

VOUS AVEZ ÉMIS LA DEMANDE SUIVANTE : « AJOUT DE LIGNE FIXE/FAX + MOBILE »

AFIN D'ACTIVER LE SERVICE, NOUS VOUS INVITONS À SUIVRE LES INSTRUCTIONS CONTENUES DANS CE DOCUMENT. SI VOUS RENCONTREZ DES DIFFICULTÉS DANS CETTE ACTIVATION, VOUS POUVEZ CONTACTER LA CELLULE MISE EN RÉSEAU AU NUMÉRO SUIVANT : 01 72 95 59 91 DU LUNDI AU VENDREDI DE 9H À 17H.

EN CAS DE NON RÉPONSE, VOUS POURREZ LAISSER UN MESSAGE EN INDIQUANT VOTRE NOM DE SOCIÉTÉ ET COORDONNÉES TÉLÉPHONIQUES AFIN DE VOUS FAIRE RAPPELER.

SANS RETOUR DE VOTRE PART DANS UN DÉLAI DE 5 JOURS OUVRÉS SUITE À LA RÉCEPTION DU MATÉRIEL, NOUS CONSIDÉRERONS QUE VOUS AVEZ INSTALLÉ LES POSTES AVEC SUCCÈS.

CORDIALEMENT,

EQUIPE PLANIFICATION SFR PACK BUSINESS ENTREPRISES.

WORKFLOWPBE@SFR.COM

GROUPENUMERICABLE.SFR.FR

SOMMAIRE

1.MISE EN PLACE DU OU DES POSTE(S)	P.4
2.CONFIGURATION DU VLAN SUR LES POSTES	P.6
3.VERIFICATION DE L'OPTION 60 FORMAT	P.14
4.MISE EN PLACE DU BOITIER FAX	P.17

1

**MISE EN PLACE
DU OU DES
POSTE(S)**

MODE D'EMPLOI

MISE EN PLACE DU OU DES POSTE(S)

Ce document va vous permettre de mettre en place votre/vos poste (s) téléphonique (s) de façon autonome :

- › *vos téléphones et vos ordinateurs sont séparés c'est-à-dire une prise réseau pour chaque équipement : **branchez le poste téléphonique sur la prise prévue à cet équipement et attendez, il se configurera tout seul.***
- › *vos ordinateurs sont branchés derrière vos postes téléphoniques : branchez le poste sur la prise réseau et utilisez ce document pour mettre en place le VLAN, une fois le VLAN en place, le poste se configurera tout seul.*
- › *vous remplacez un modèle de poste par un autre : préparez l'équipement mais **ne le branchez pas, contactez la mise en réseau au numéro 01 72 95 59 91***
- › *du lundi au vendredi de 9h à 17h.*

2

CONFIGURATION DU VLAN SUR LES POSTES

LES ÉTAPES

CONFIGURATION DU VLAN SUR LES POSTES

CONNECTEZ LE POSTE SUR LA PRISE RÉSEAU ET SUIVEZ LES ÉTAPES

1. APPUYEZ SUR LA TOUCHE SETUP

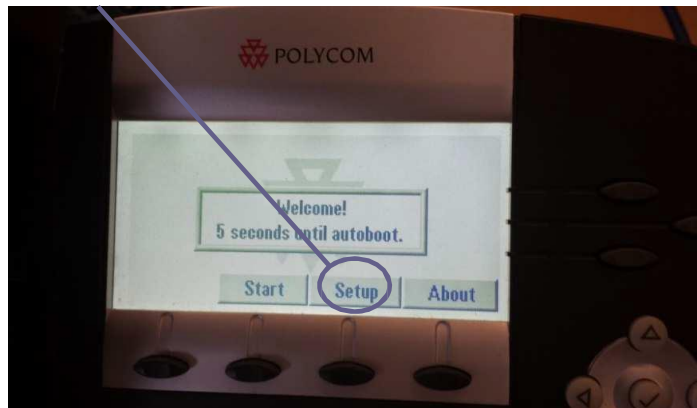

CI-DESSOUS LA VUE SUIVANTE, CLIQUEZ SUR SELECT

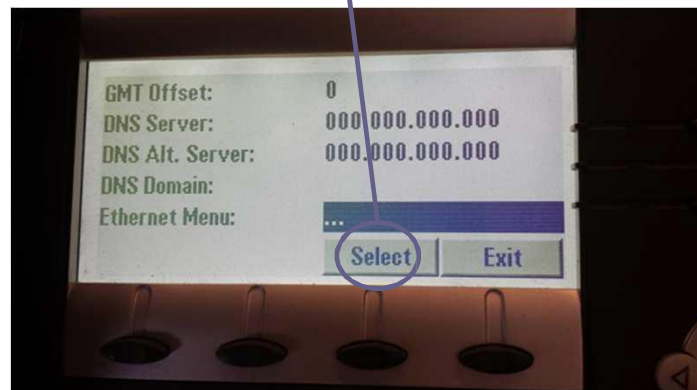

CONFIGURATION DU VLAN SUR LES POSTES

2. TAPEZ LE MOT DE PASSE : **456** (USINE) OU **100282**

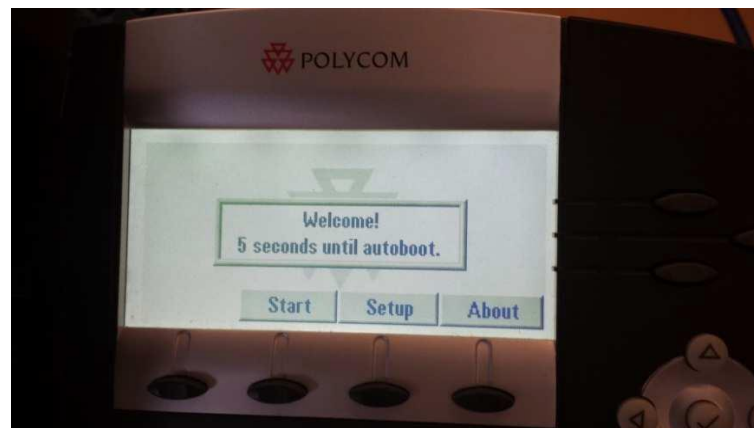

3. AVEC LE PAVÉ CONTENANT DES FLÈCHES DE DIRECTION, DESCENDEZ JUSQU'À ETHERNET MENU PUIS SELECT

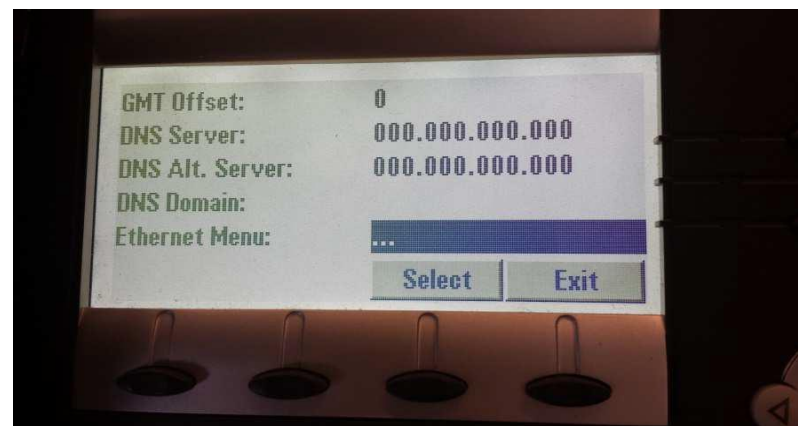

CONFIGURATION DU VLAN SUR LES POSTES

4. DESCENDEZ SUR VLAN ID ET EDIT

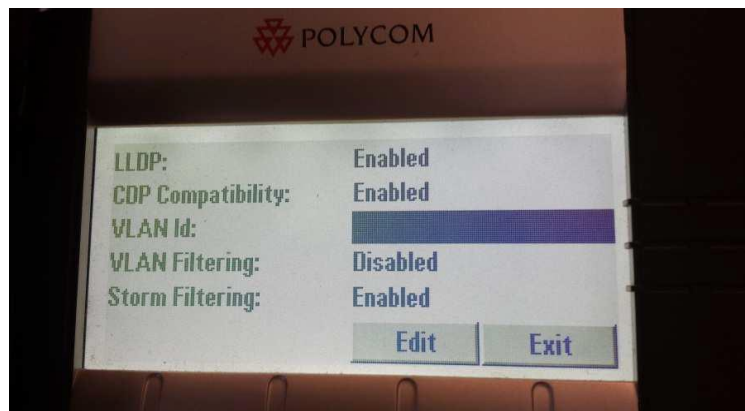

5. APPUYEZ SUR LE CHIFFRE 7 DU CLAVIER ET OK

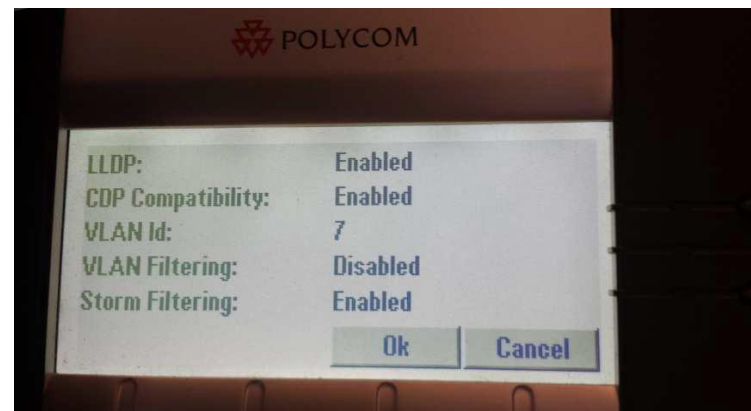

6. VOUS ARRIVEZ SUR MENU VLAN FILTERING PAR DÉFAUT EN DISABLED, PASSEZ LE EN MODE ENABLED, TOUCHE EDIT PUIS FLÈCHE DE DROITE ET OK.

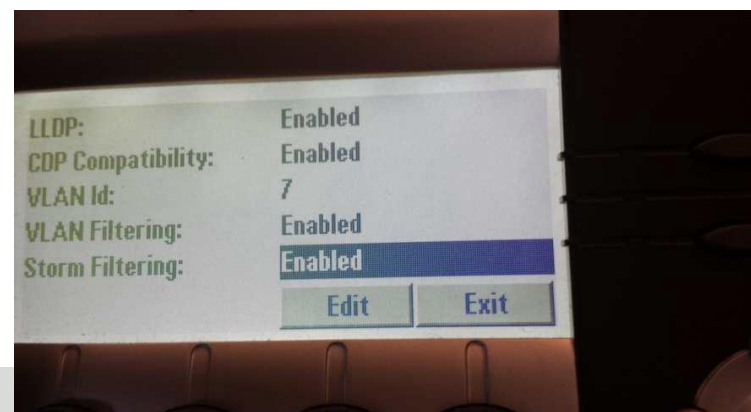
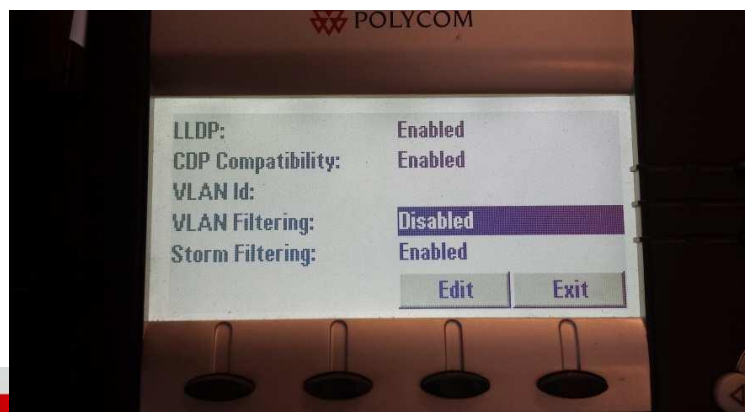

CONFIGURATION DU VLAN SUR LES POSTES

7. VOUS FAITES EXIT UNE FOIS, EXIT UNE SECONDE FOIS ET VOUS SÉLECTIONNEZ « SAVE & REBOOT ». LE POSTE REDÉMARRE ET LA CONFIGURATION REMONTE

DANS LE CAS OÙ LE POSTE MET DU TEMPS À REDÉMARRER, ÉTEIGNEZ ET RALLUMEZ LE EN ENLEVANT LA PRISE RÉSEAU SI C'EST SA SEULE CONNEXION OU SIMPLEMENT LA PRISE ÉLECTRIQUE SI C'EST ELLE QUI ALIMENTE LE POSTE

CONFIGURATION DU VLAN SUR LES POSTES MODELE VVX

CONNECTEZ LE POSTE SUR LA PRISE RÉSEAU ET SUIVEZ LES ÉTAPES

1. APPUYEZ SUR LA TOUCHE SETUP ENSUITE TAPEZ LE MOT DE PASSE AVEC LES TOUCHES DU CLAVIER : **456** (USINE) OU

100282

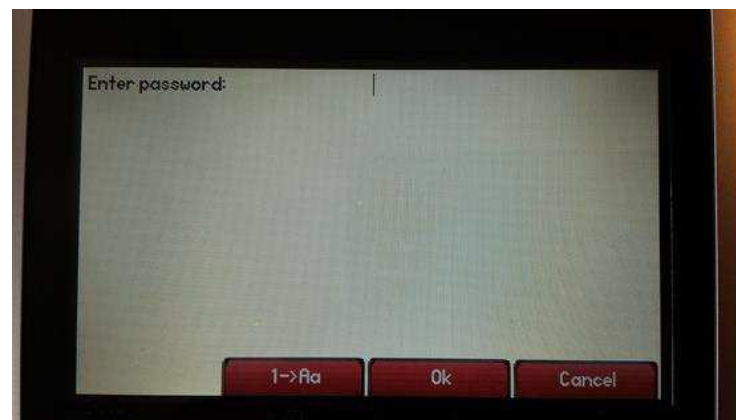
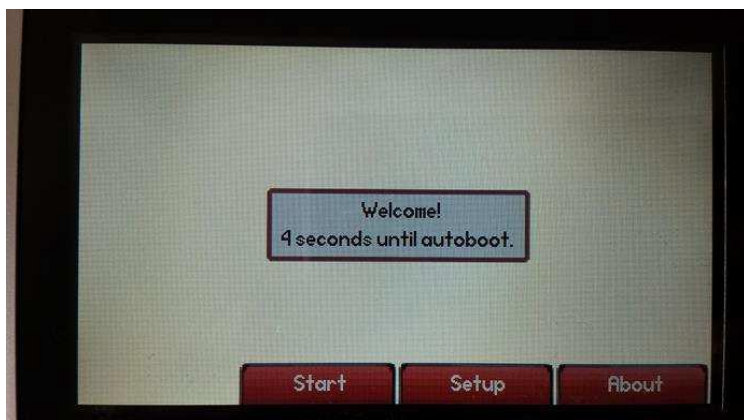

2. ATTENTION DE BIEN PRENDRE EN COMPTE LE PAVÉ DE NAVIGATION, ENSUITE APPUYEZ DE NOUVEAU SUR SETUP.

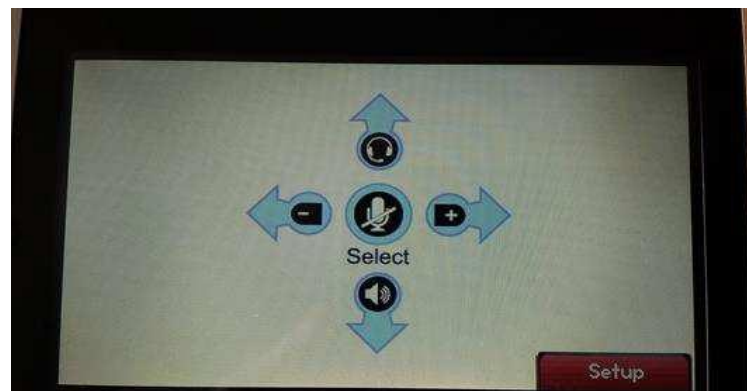

CONFIGURATION DU VLAN SUR LES POSTES MODELE VVX

3. EN SUIVANT LES INDICATIONS CONTENUES SUR LE PAVÉ DE NAVIGATION, DESCENDEZ JUSQU'À ETHERNET MENU PUIS SELECT.

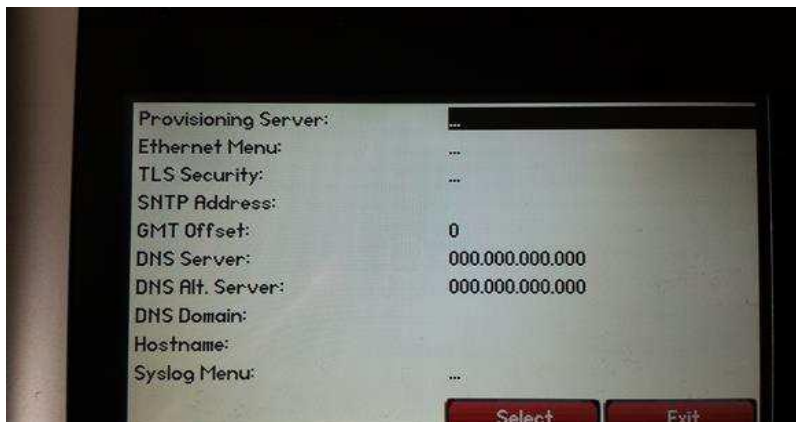

4. DESCENDEZ JUSQU'À VLAN MENU PUIS SELECT,

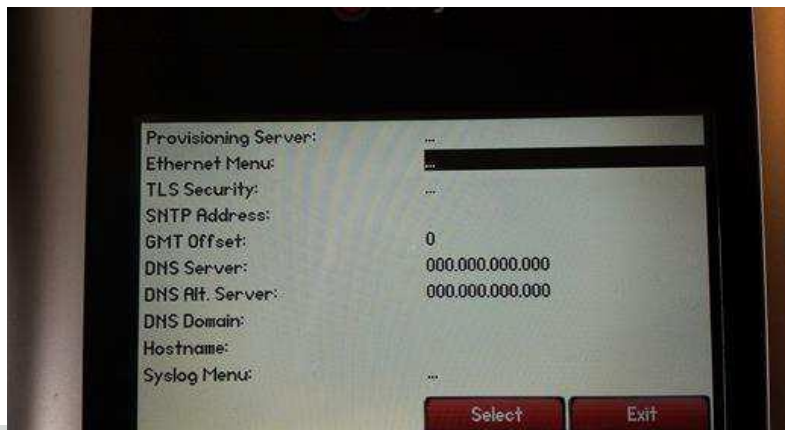

CONFIGURATION DU VLAN SUR LES POSTES MODELE VVX

5. DESCENDEZ SUR VLAN ID ET EDIT

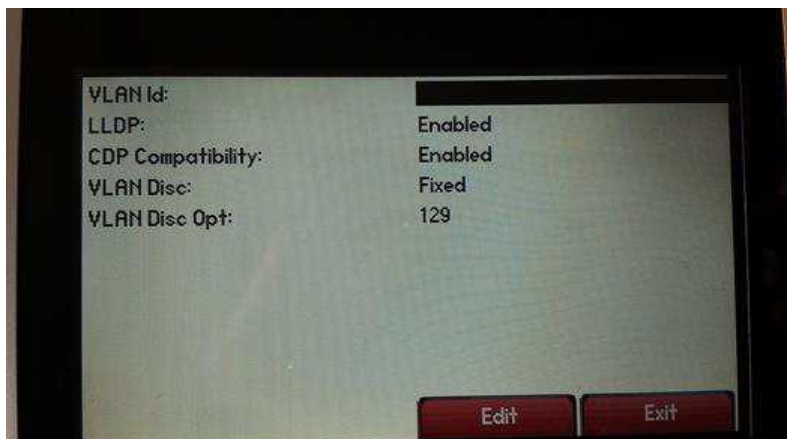

6. APPUYEZ SUR LE CHIFFRE 7 DU CLAVIER ET OK

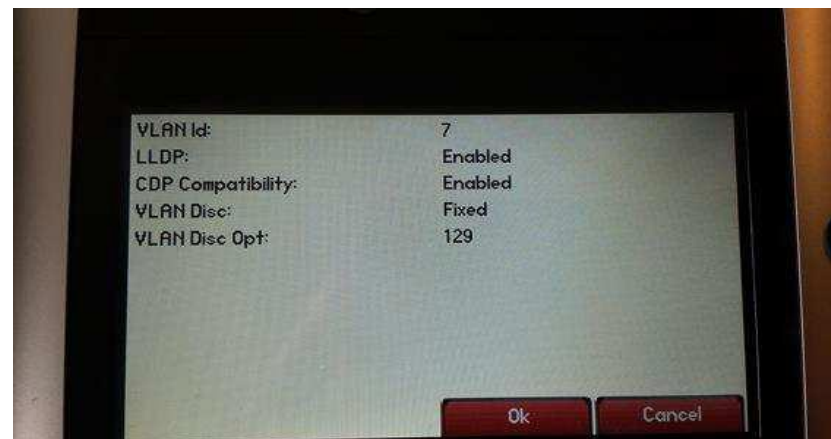

7. UNE FOIS LE VLAN EN PLACE, FAIRE 3 FOIS EXIT POUR ARRIVER SUR L'OPTION SAVE & REBOOT, SÉLECTIONNEZ ET LAISSER FAIRE LE POSTE.



3

VÉRIFICATION DE L'OPTION 60 FORMAT

ATTENTION BIEN VÉRIFIER QUE LES
POSTES POLYCOM 331, 450, 650
AINSI QUE LA PIEUVRE IP5000 SONT
BIEN EN 3925 RFC BINARIES.
CECI EST OBLIGATOIRE **AVEC OU
SANS VLAN**

VERIFICATION DE L'OPTION 60 FORMAT

1. APPUYEZ SUR SETUP ET TAPEZ LE MOT DE PASSE : **456** (USINE) OU **100282**

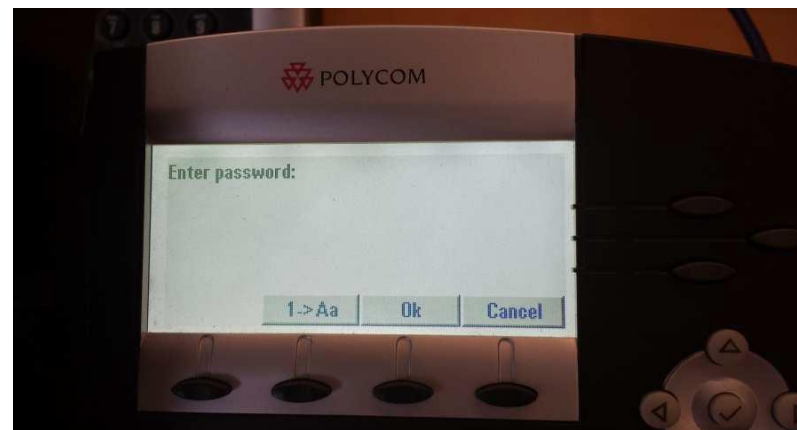

2. AVEC LE PAVÉ CONTENANT DES FLÈCHES DE DIRECTION, ALLEZ AU MENU DHCP

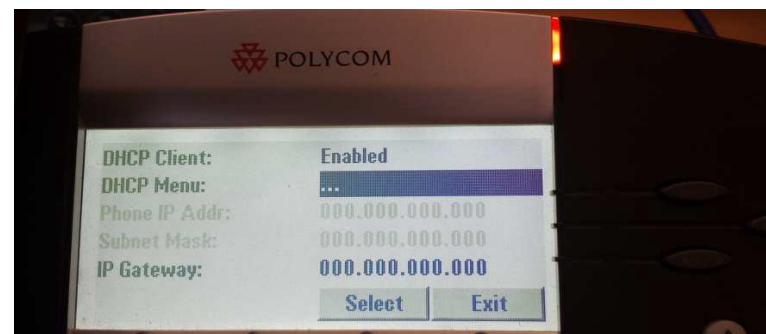

VERIFICATION DE L'OPTION 60 FORMAT

3. TOUCHE « SELECT » VOUS ARRIVEZ ICI :

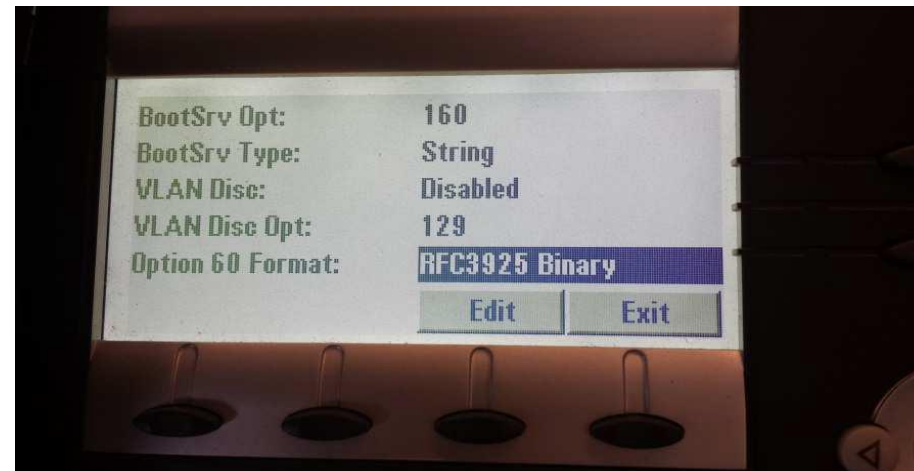

4. AVEC LE PAVÉ DESCENDEZ JUSQU'À : OPTION 60 FORMAT ET VÉRIFIEZ QUE VOUS ÊTES EN FRC3925 BINARY. SI CE PAS LE CAS, TOUCHE EDIT , FLÈCHE DROITE JUSQU'À CE QUE RFC3925 BINARY APPARAISSE, PUIS OK .

5 . VOUS FAITES EXIT UNE FOIS, EXIT UNE SECONDE FOIS ET VOUS SÉLECTIONNEZ SAVE & REBOOT. DANS LE CAS OÙ LE POSTE METTRAIT DU TEMPS À REDÉMARRER, ÉTEIGNEZ LE EN ENLEVANT LA PRISE RÉSEAU SI C'EST SA SEULE CONNEXION OU SIMPLEMENT LA PRISE ÉLECTRIQUE SI C'EST ELLE QUI L'ALIMENTE ET RALLUMEZ LE EN REMETTANT LA CONNECTIQUE ENSUITE, LAISSEZ LE FAIRE.

4

MISE EN PLACE DU BOITIER FAX ATA

MODE D'EMPLOI

MISE EN PLACE DU BOITIER FAX ATA

FOURNITURES :

- un câble RJ45 (fourni avec le boitier ATA)
- Un câble RJ11(peut être récupéré sur le fax existant)

RACCORDEMENT :

- Raccordez le port WAN du boitier ATA sur votre switch avec le câble RJ45
- Raccordez le port PHONE du boitier ATA sur votre fax avec le câble RJ11

CONFIGURATION DU SWITCH :

Si switch dédié pour la voix:

- Il n'y a pas de configuration à faire

Si switch mutualisé pour de la voix et data :

- Configurez le port switch à l'identique du port entre le switch et le routeur voix (VLAN 7 non tagué, VLAN 1 exclu et PVID à 7)
- Si vous ne savez pas configurer votre switch, merci de contacter votre installateur privé



switch RJ45

Fax RJ11

RACCORDEMENT

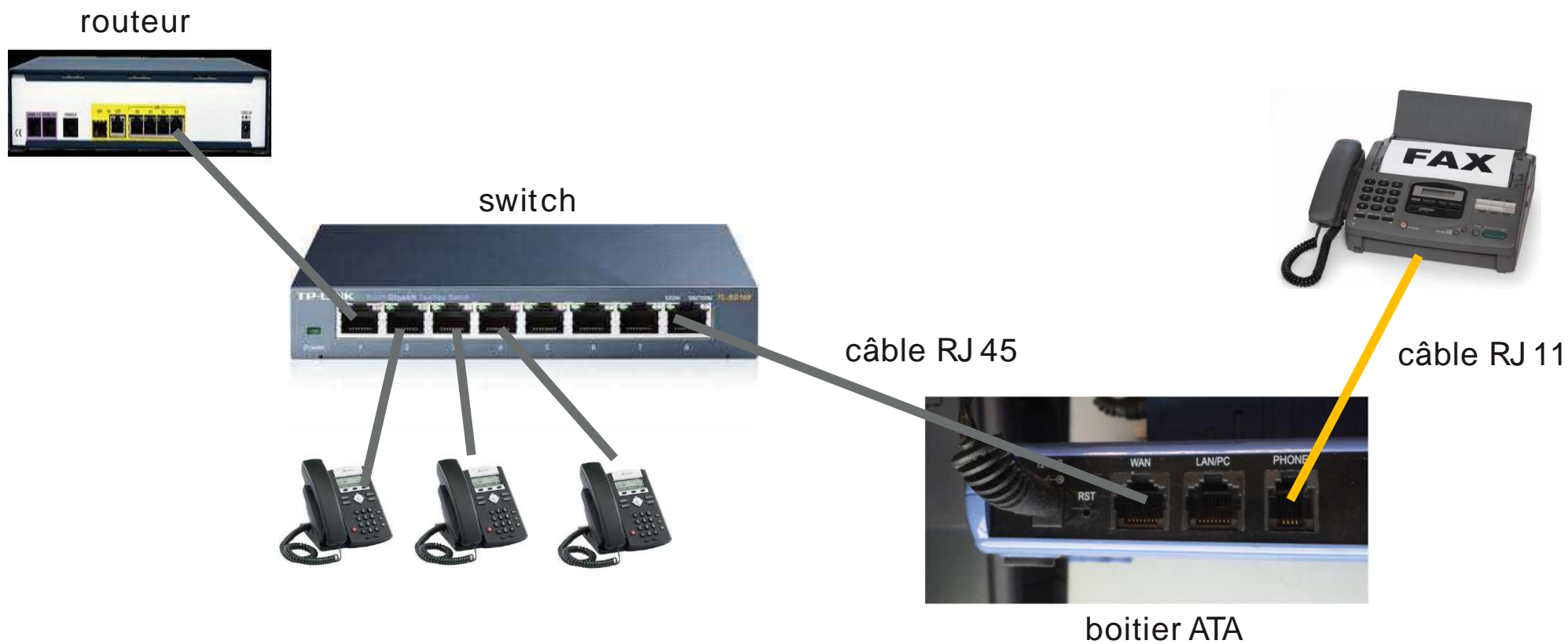

CONFIGURATION DU SWITCH (ARCHITECTURE MUTUALISÉE)

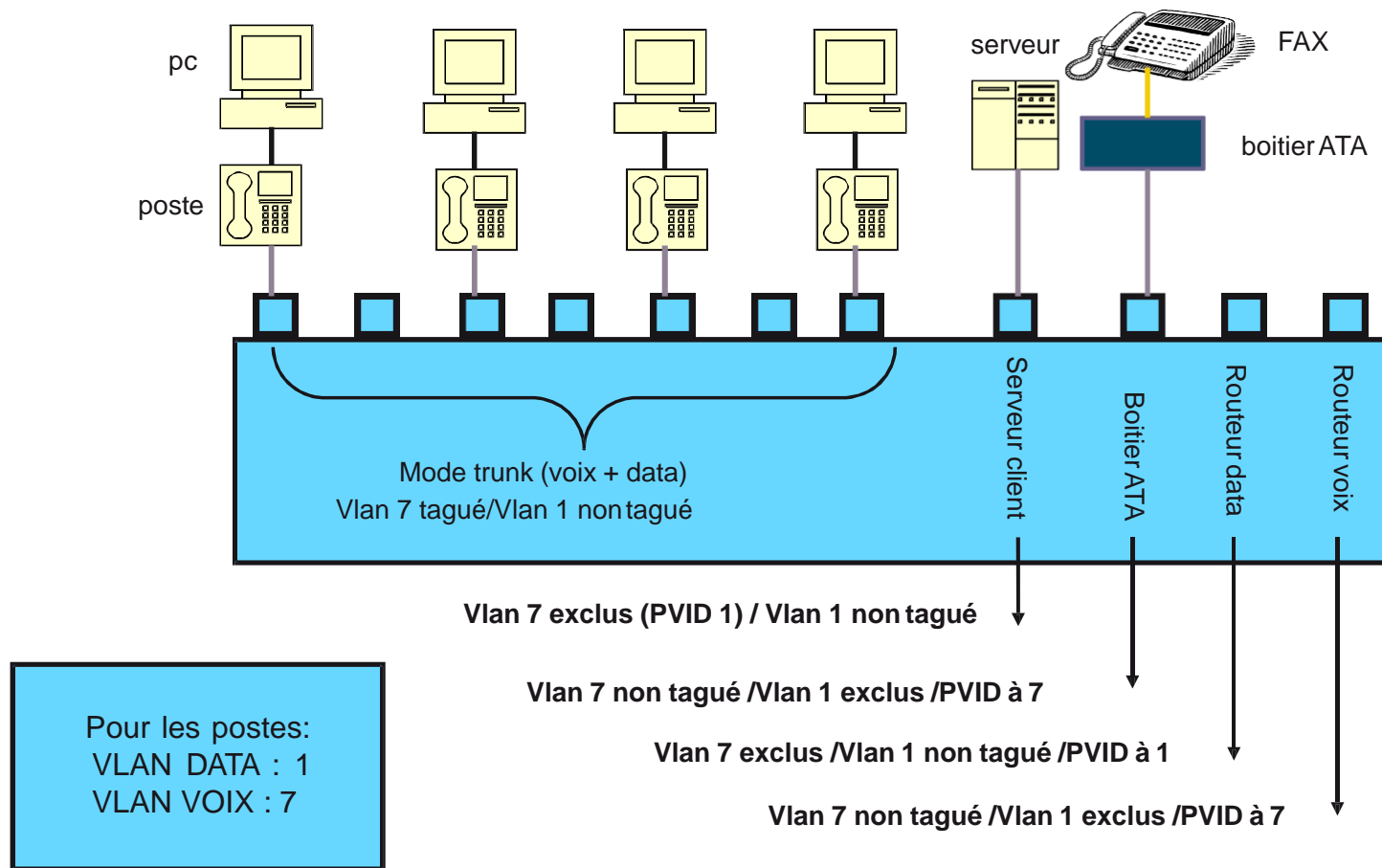



BUSINESS

Libérons l'énergie d'entreprendre



MERCI